



SUNDRAY  
信锐技术

# 门禁一体机 用户手册

深圳市信锐网技术有限公司

2020年07月

## 修订记录

修订版本号	作者	日期	简要说明
1.0	jcf	2020-07-28	初始版本; IOTP 3.7.6 平台预发布
1.1		2019- -	调整说明

1. 产品说明.....	5
1.1 需求背景.....	5
1.2 产品特性.....	5
2. 产品介绍.....	5
2.2 产品功能介绍.....	5
3. 设备安装.....	5
3.1. 设备安装.....	5
3.1.1 安装所需工具.....	5
3.1.2 接口说明.....	6
3.2 设备配置.....	7
3.2.1 通过海康威视官方提供的 ivms-4200 软件进行网络配置.....	7
3.2.2 门禁一体机本地配置.....	8
4. 平台操作指导.....	9
4.1 设备上线.....	9
4.1.1 添加海康威视门禁一体机传感器类型.....	9
4.1.2 添加海康威视门禁一体机终端.....	9
4.1.3 添加海康威视门禁一体机虚拟设备.....	10
4.2 授权门禁账户.....	11
4.2.1 新增门禁账号.....	11
4.2.2 进行门禁授权.....	11
4.2.3 导入门禁授权.....	12
4.3 开门记录查看.....	13
4.3.1 我的设备页面查看开门记录.....	13
4.3.2 门禁授权页面查看开门记录.....	14
4.3.3 门禁系统页面查看开门记录.....	14
4.4 异常开门告警.....	15
4.5 远程开门.....	15
4.5.1 我的设备页面远程开门.....	15
4.5.2 门禁系统页面远程开门.....	16
4.6 门磁类型配置.....	16
4.7 平台上层业务支持情况.....	17
5 恢复出厂设置.....	17

---

5.1 本地恢复 .....	17
5.2 平台恢复 .....	17

# 1. 产品说明

## 1.1 需求背景

机房属于核心重地，不允许人随意出入，需要对出入信息进行严格的管控，但安防类市场已经被海康，大华两家寡头公司占据，价格十分透明，但市场成熟度高，可以通过集成的方式补全机房管理的门禁方案。

## 1.2 产品特性

人脸识别门禁为机房管理系统提供标准的门禁解决方案，平台统一管理并进行授权，本地可以使用人脸或者卡进行开门，全部的开门记录最终会汇总到平台上；

当有人进入机房或者试图通过非法手段进入机房时，机房管理员可以收到告警信息；

# 2. 产品介绍

## 2.2 产品功能介绍

海康威视门禁一体机：海康威视品牌的门禁一体机，支持密码、刷卡、人脸以及组合方式开门。

# 3. 设备安装

## 3.1. 设备安装

### 3.1.1 安装所需工具

工具设备名称	规格	用量	用途
电源线	12v3A 电源线	1	对设备进行供电
网线	3-10 米长	1	保证设备通讯

### 3.1.2 接口说明

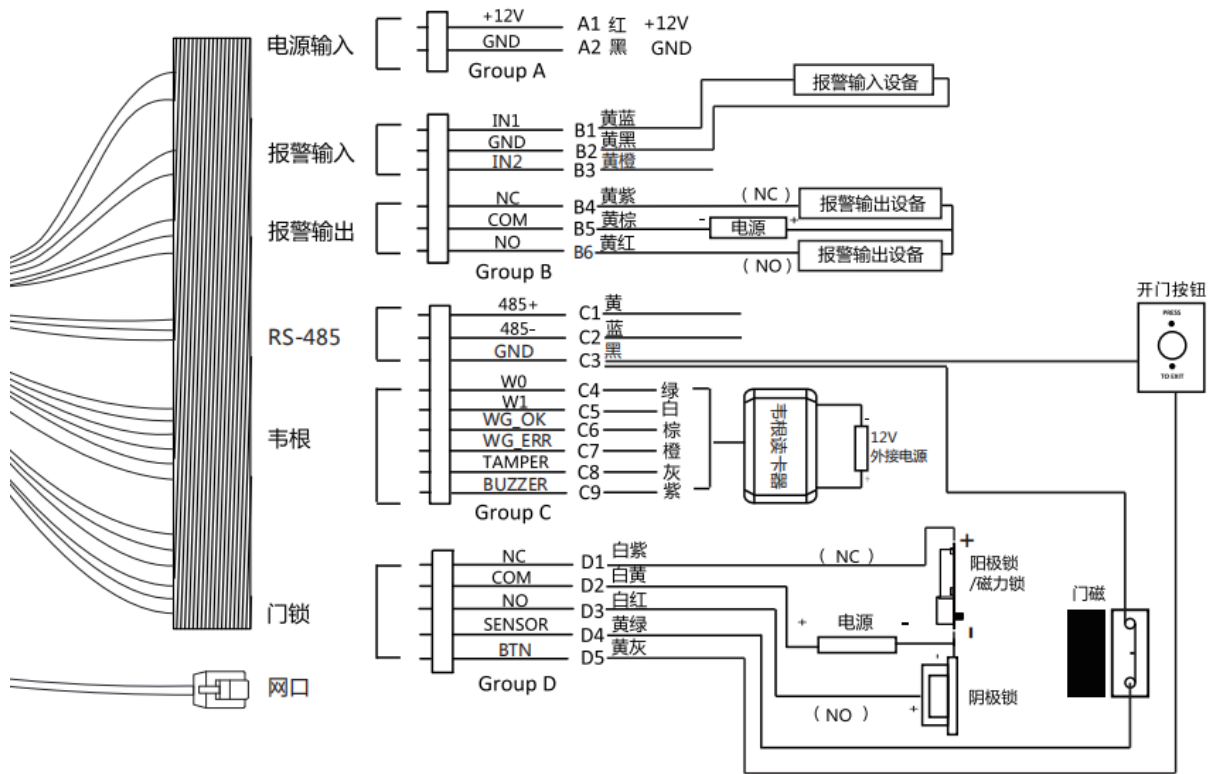

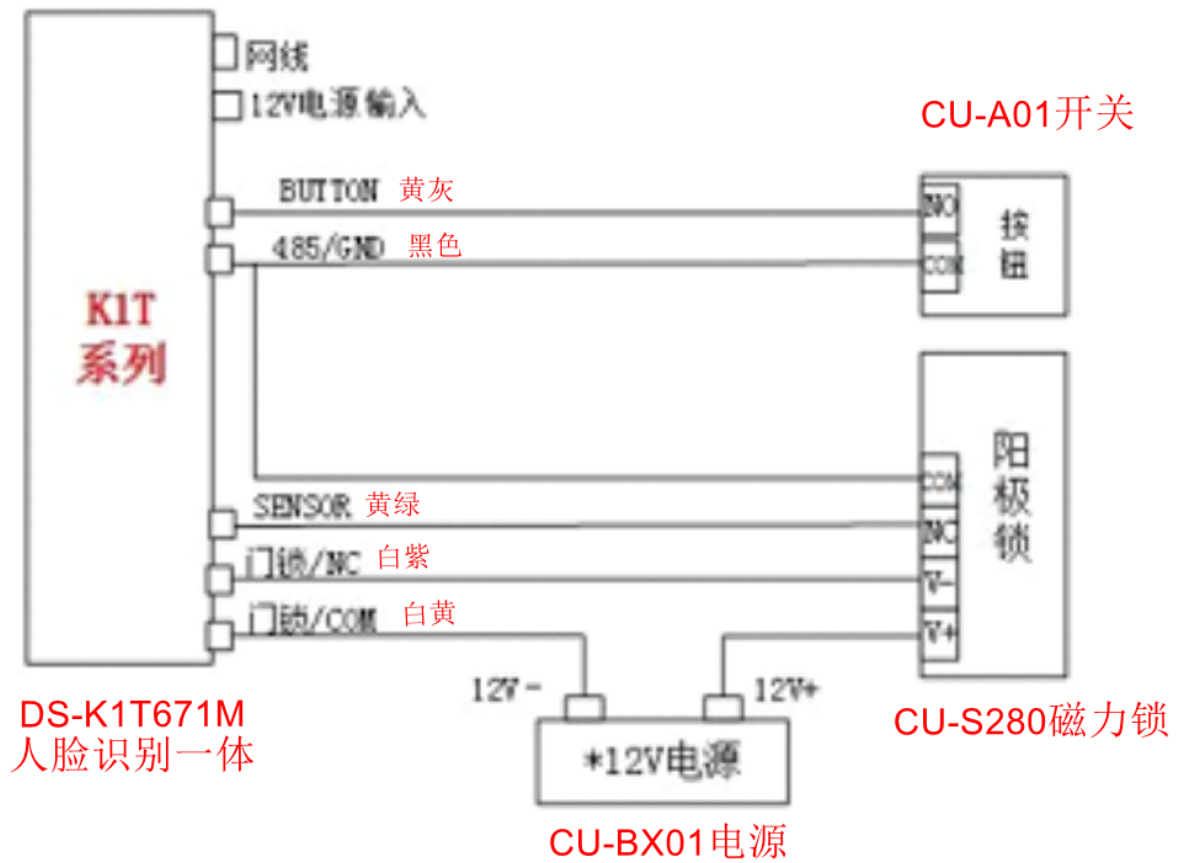

## 3.2 设备配置

### 3.2.1 通过海康威视官方提供的 ivms-4200 软件进行网络配置

## (1) 通过软件搜索在线设备

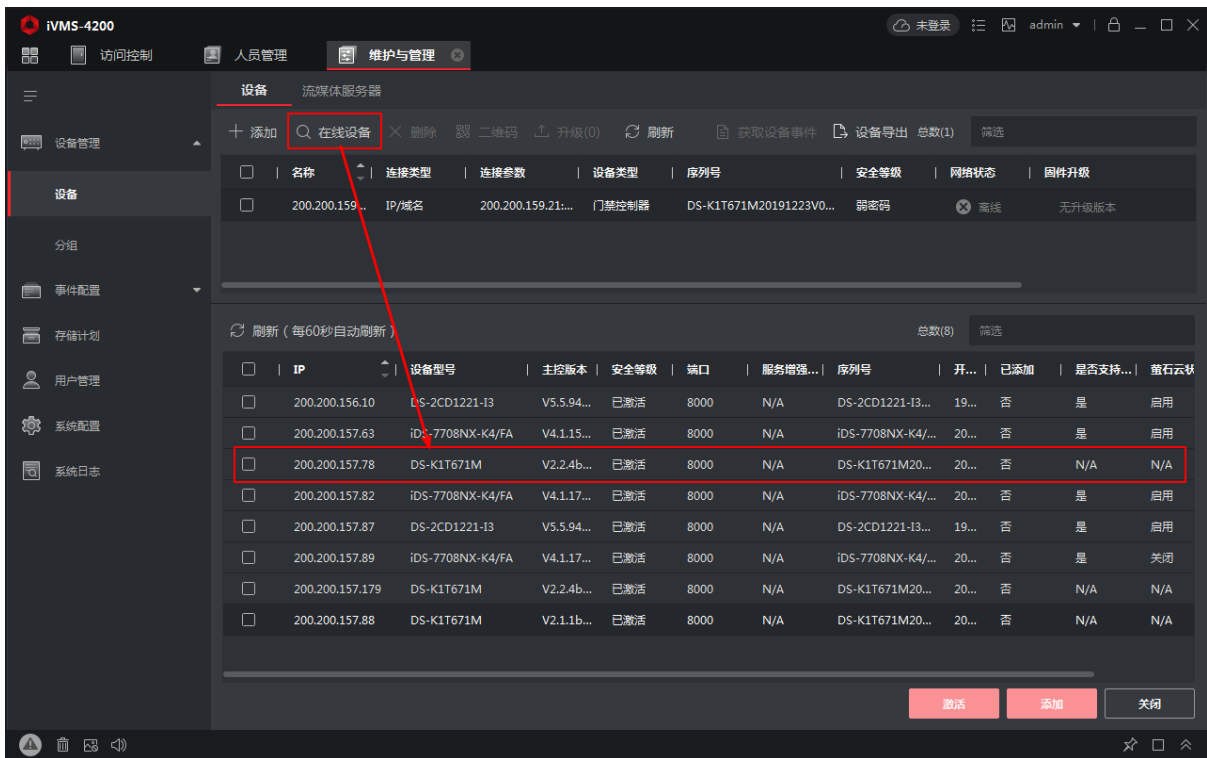

## (2) 通过软件进行网络配置并保存

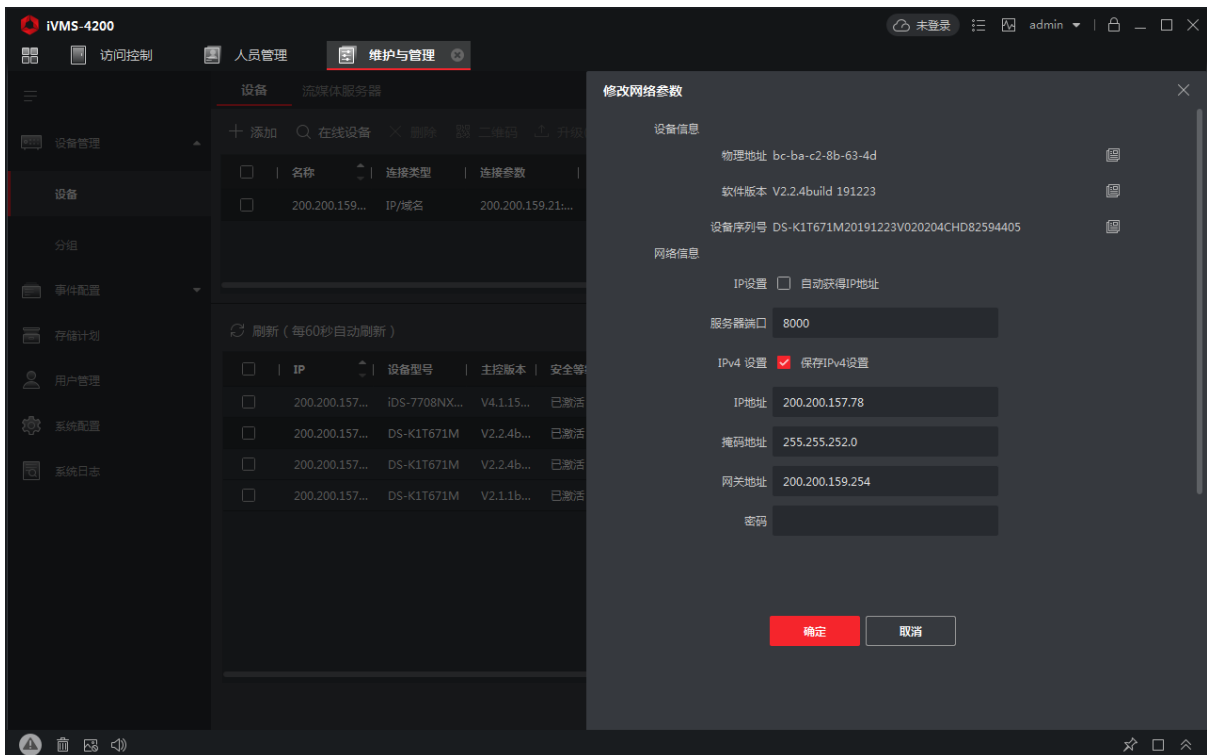

### 3.2.2 门禁一体机本地配置



- (1) 长按门禁一体机的屏幕进入后台管理，输入管理员密码后进入后台；
- (2) 点击进入通讯配置；
- (3) 进行门禁一体机的网络配置；

## 4. 平台操作指导

### 4.1 设备上线

#### 4.1.1 添加海康威视门禁一体机传感器类型

- 1) 确保平台序列号支持接入该设备；
- 2) 确保平台已经新增了门禁一体机传感器类型；



#### 4.1.2 添加海康威视门禁一体机终端

在终端接入添加海康威视门禁一体机；点击新增后，在弹出框内填入名称、所属空间、IP地址、服务端口（默认8000）、用户名和密码。在新增之前可以点击测试有效性按钮以测试平台是否能够连接上门禁一体机。

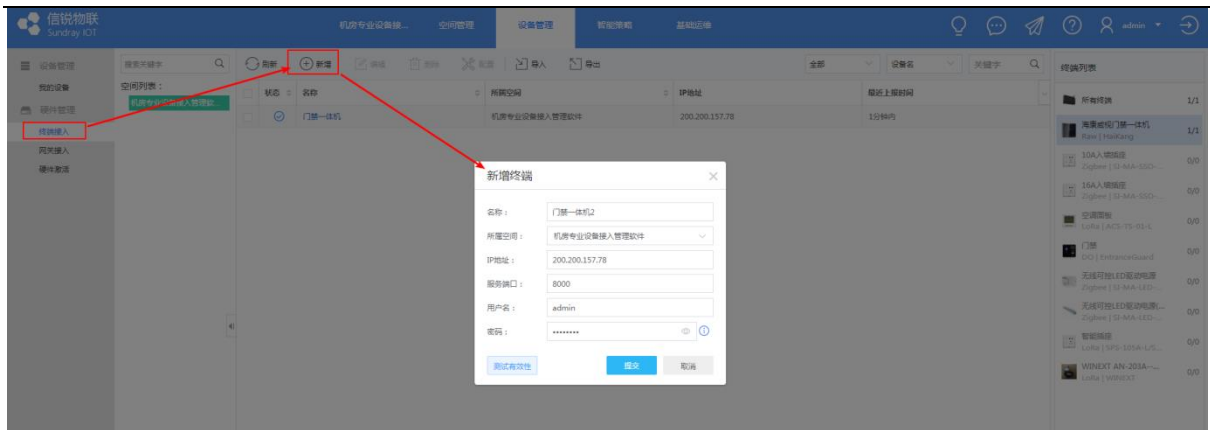

### 4.1.3 添加海康威视门禁一体机虚拟设备

平台已经新增内置设备类型门禁一体机（机房应用有内置该设备类型），新增虚拟设备绑定上述新增的门禁一体机终端。

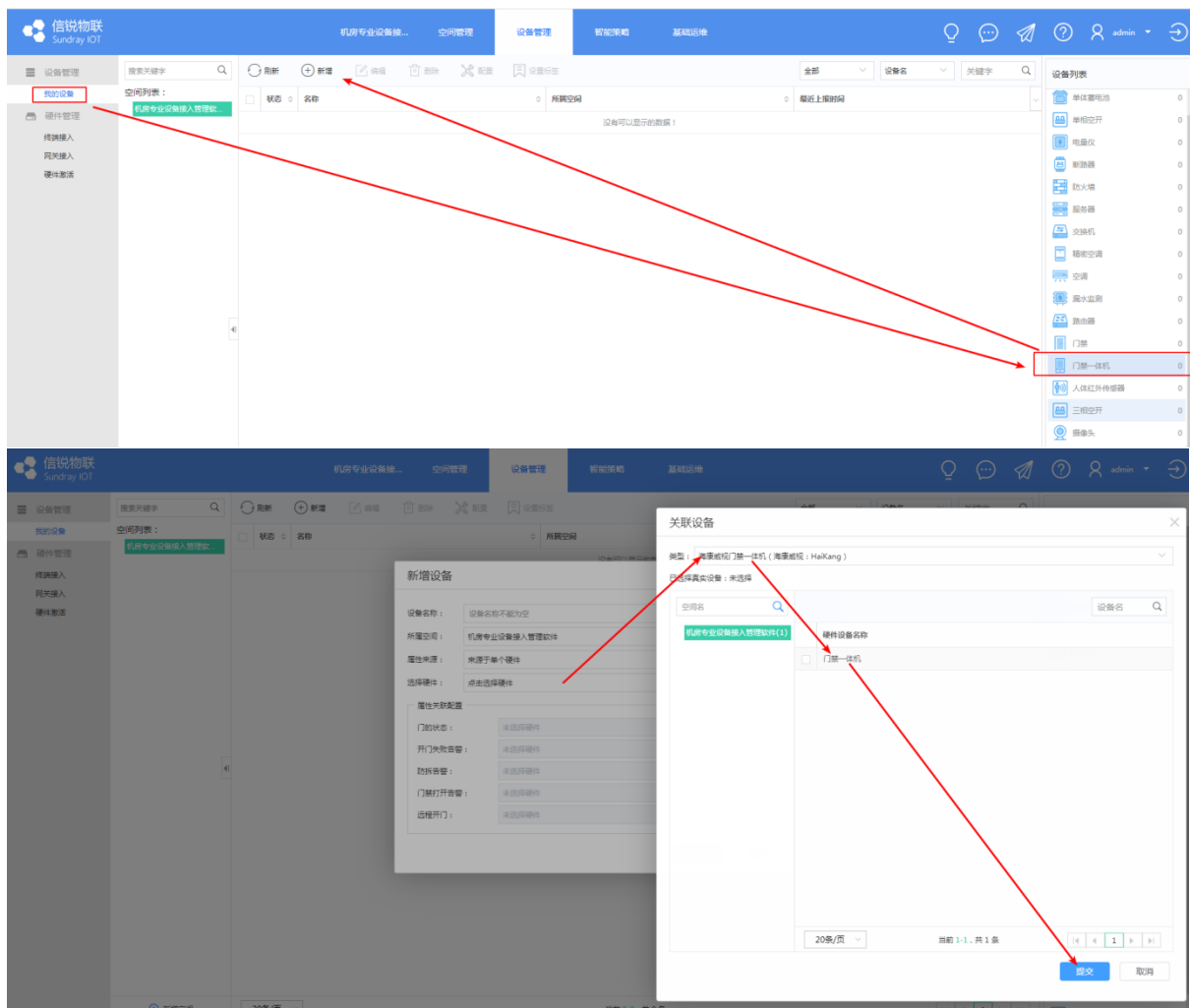

## 4.2 授权门禁账户

### 4.2.1 新增门禁账号

在应用内【基础运维】-【门禁授权】页面新增门禁用户，并配置认证信息，可下发门禁卡ID（信锐门锁和海康门禁一体机需要注意区分），人脸，密码等信息。

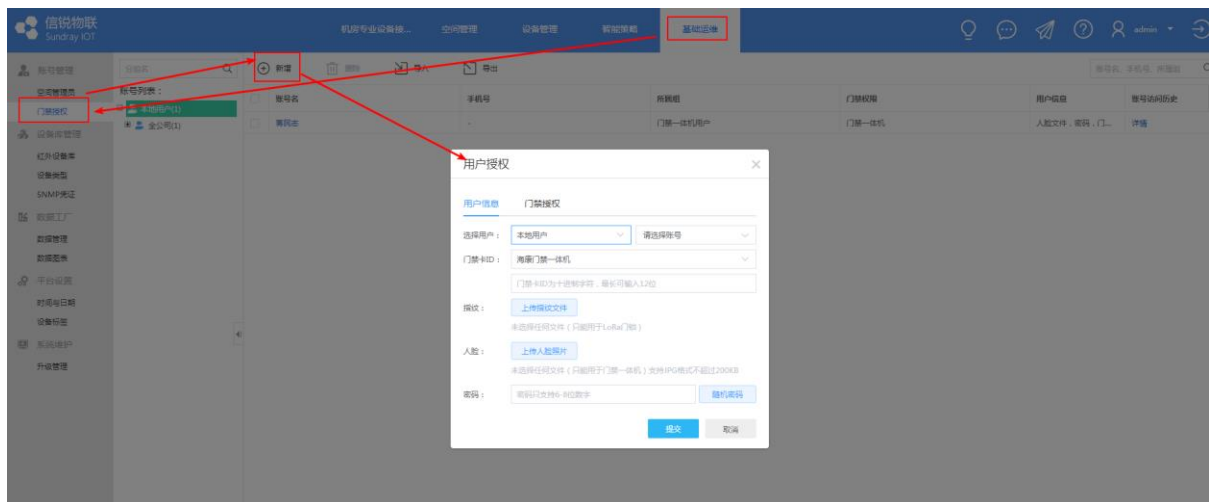

### 4.2.2 进行门禁授权

#### (1) 在门禁授权页面进行门禁授权

用户授权在新增用户信息后，切换到门禁授权，新增相应的门禁设备并配置有效期后点击提交；

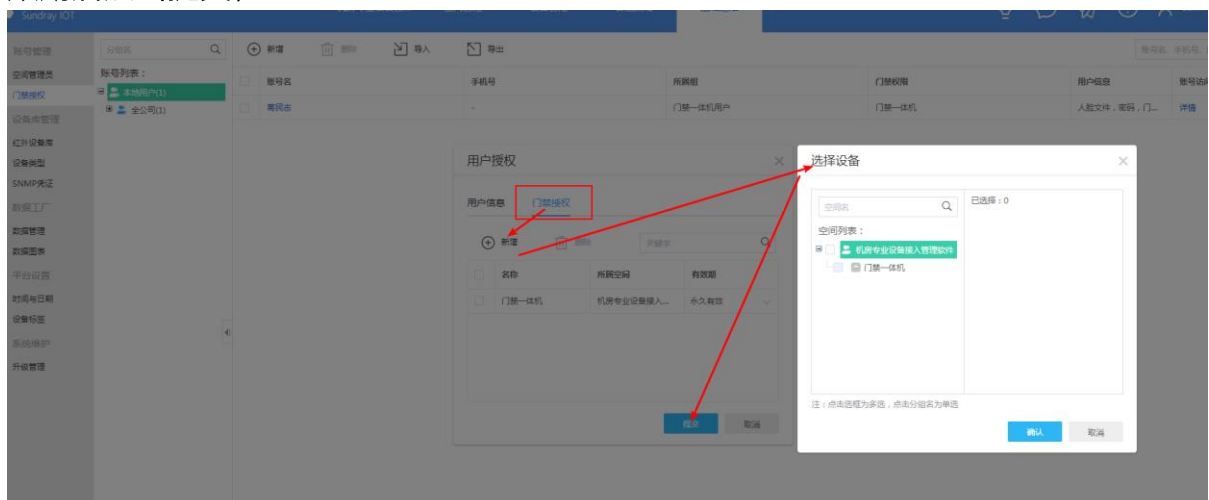

#### (2) 在我的设备页面进行门禁授权

我的设备页面勾选门禁设备后点击授权按钮，新增门禁授权用户并配置有效期后点击提交；

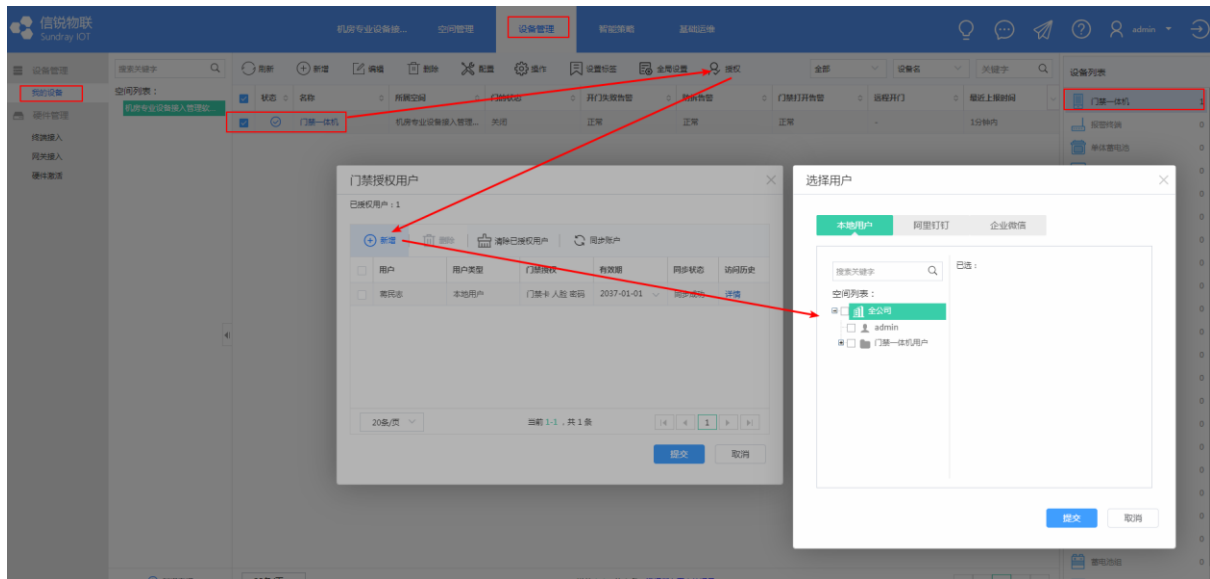

### (3) 在门禁系统进行门禁授权

在门禁系统点击相应门禁卡片上的授权按钮进行用户授权。

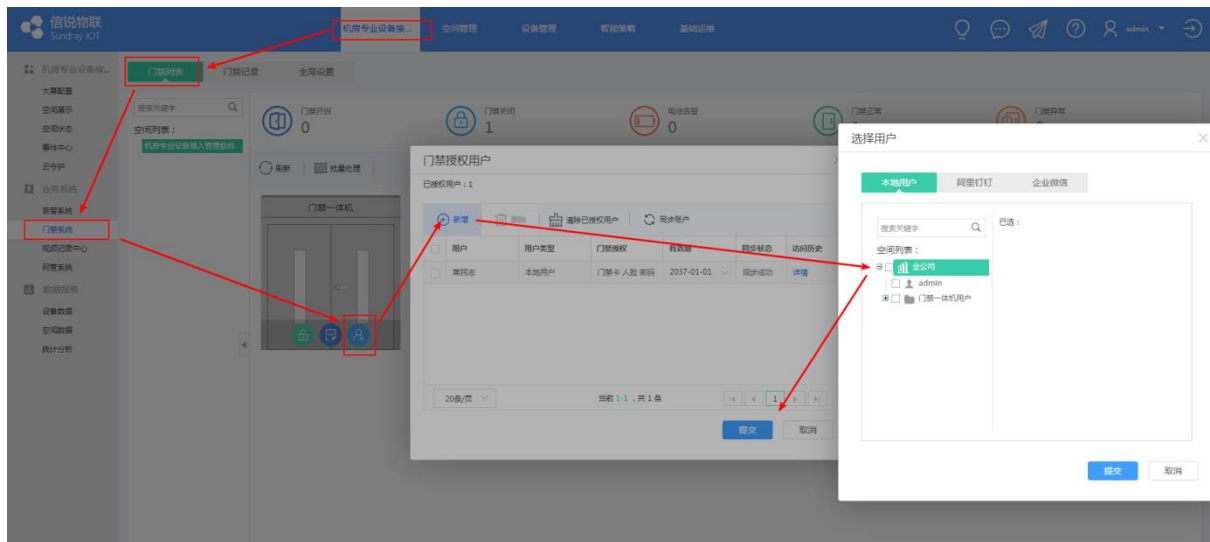

## 4.2.3 导入门禁授权

### (1) 我的设备页面导入门禁授权

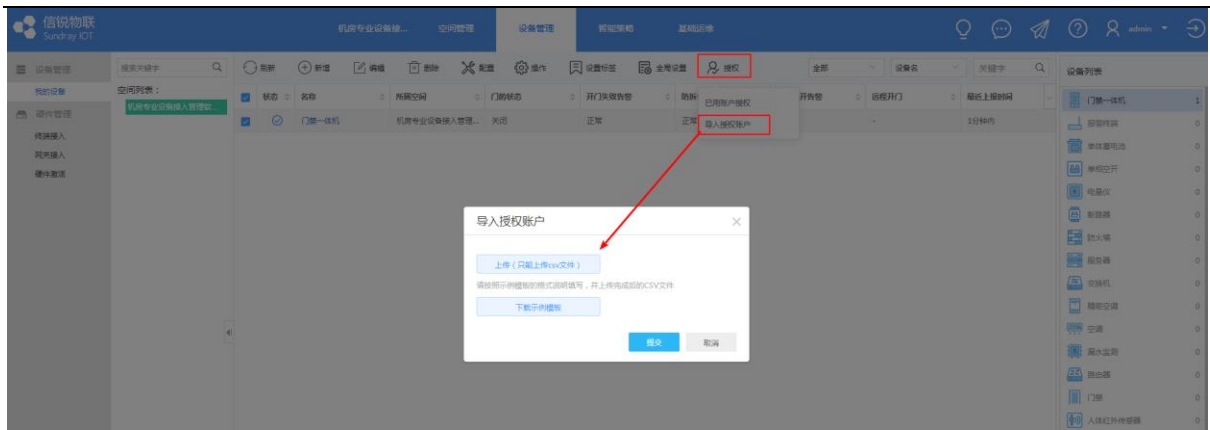

## (2) 门禁授权页面导入门禁授权

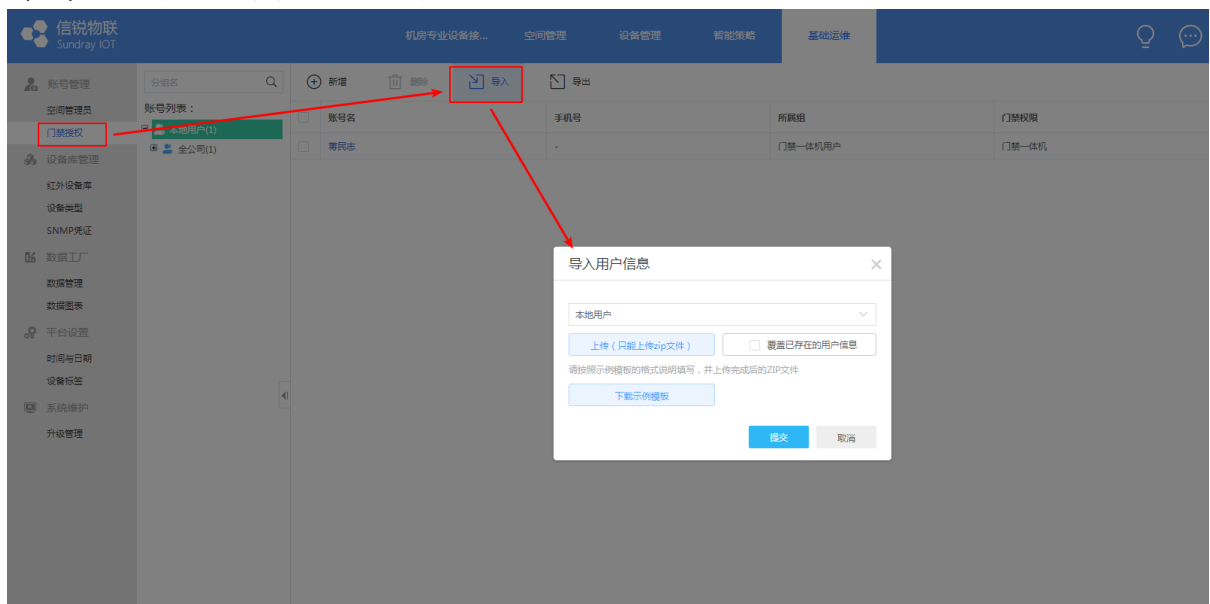

## 4.3 开门记录查看

### 4.3.1 我的设备页面查看开门记录

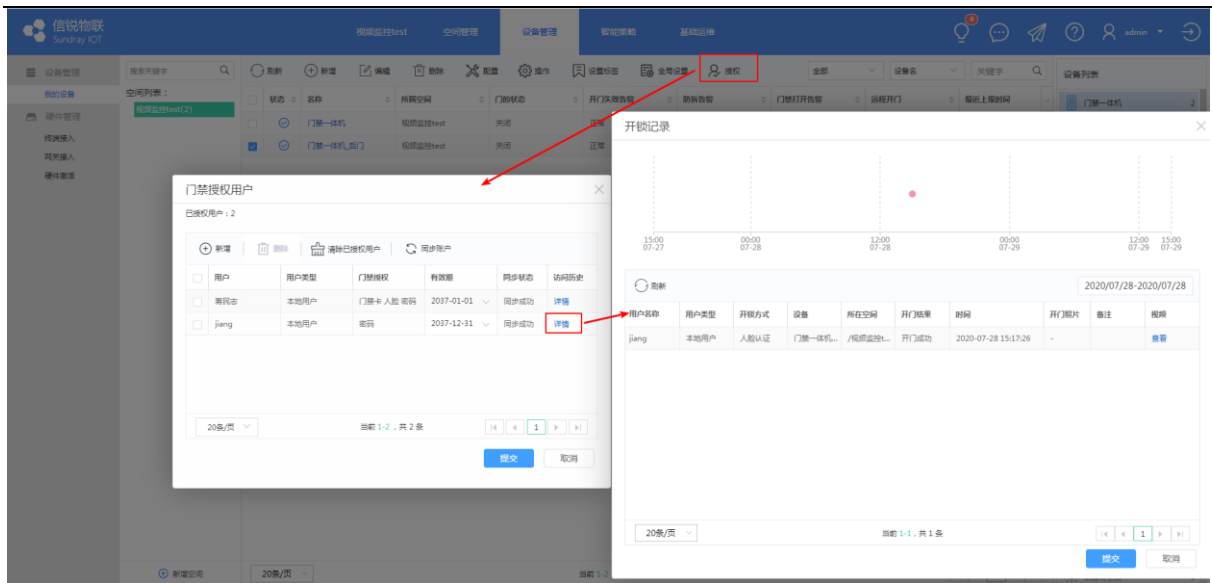

### 4.3.2 门禁授权页面查看开门记录

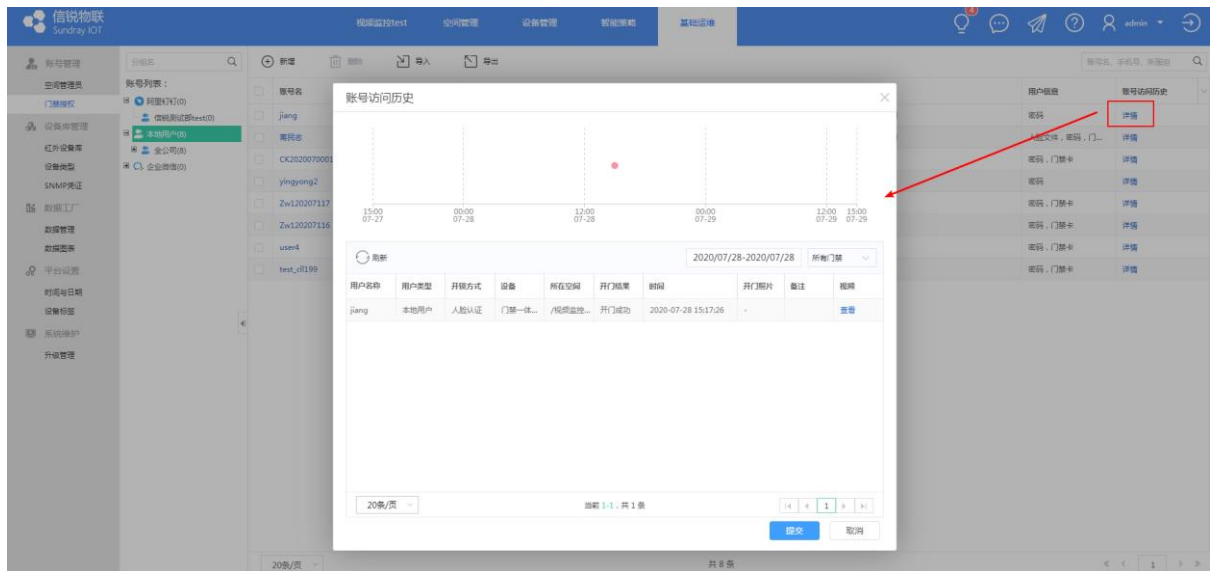

### 4.3.3 门禁系统页面查看开门记录

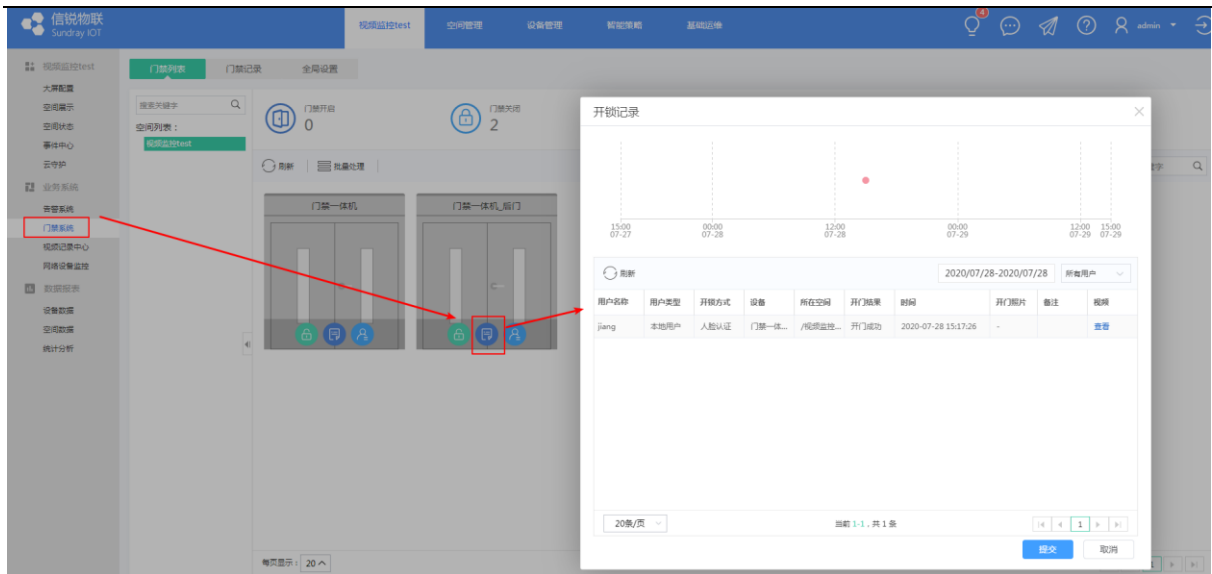

## 4.4 异常开门告警

内置的门禁一体机设备类型有默认的值域告警，当有异常开门失败时，会触发告警。

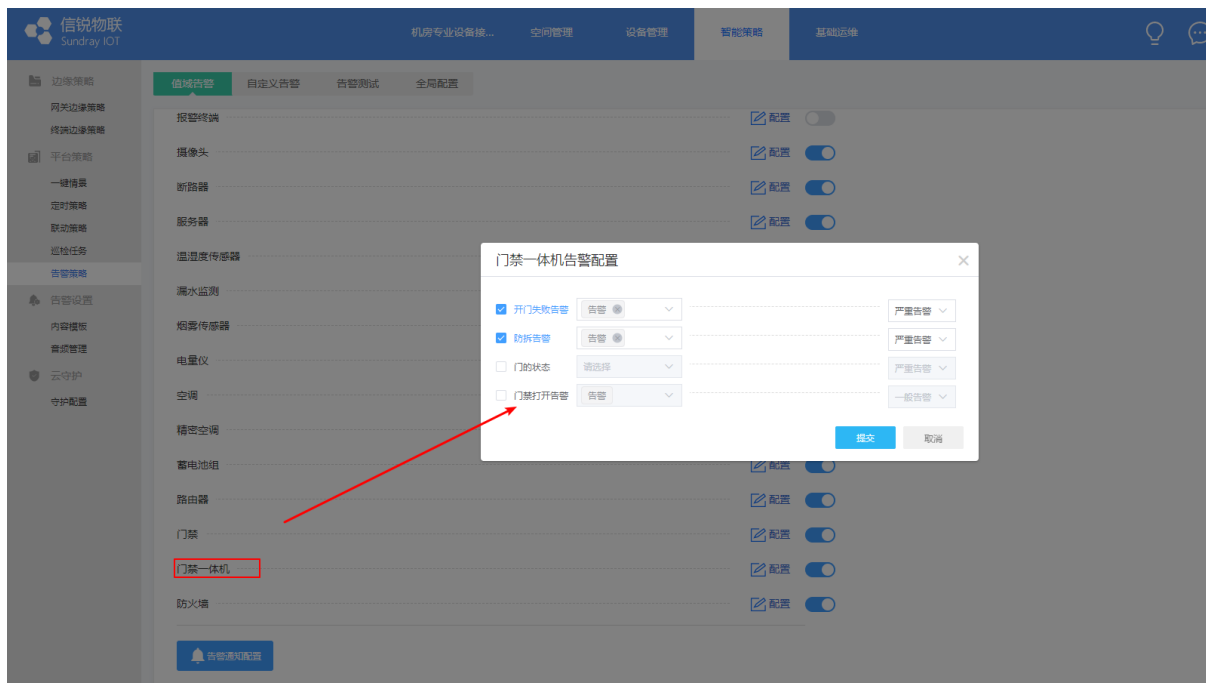

## 4.5 远程开门

### 4.5.1 我的设备页面远程开门

【我的设备】页面点击操作后输入登录密码和备注后进行远程开门

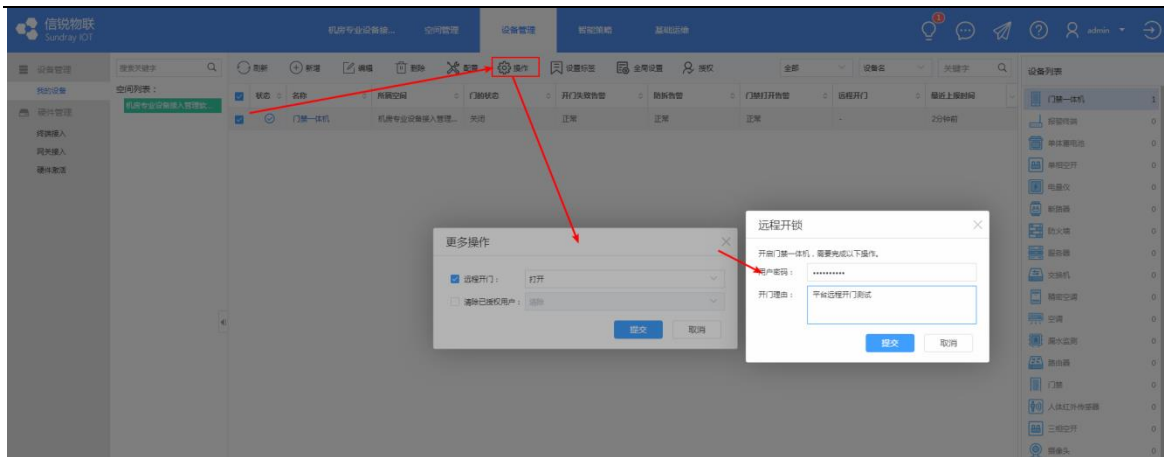

## 4.5.2 门禁系统页面远程开门

【门禁系统】页面点击开锁按钮后输入登录密码和备注后进行远程开门



## 4.6 门磁类型配置

对于不同类型的门磁（常开和常闭），我们需要进行相应配置。



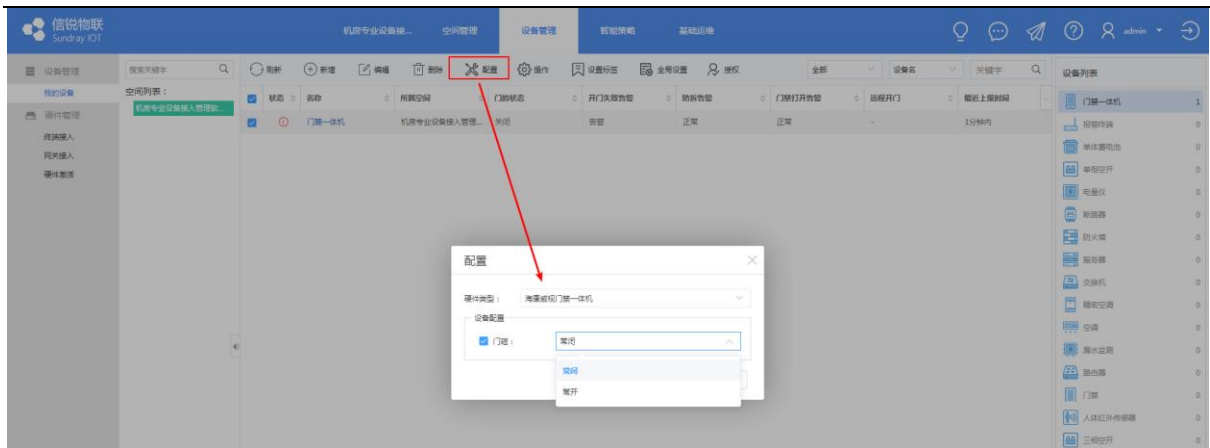

## 4.7 平台上层业务支持情况

功能	是否支持	备注
终端边缘策略	否	
网关边缘策略	是	
一键情景	是	
定时策略	是	
联动策略	是	
巡检任务	是	
告警策略	是	
数据加工	是	
设备升级	是	

## 5 恢复出厂设置

### 5.1 本地恢复

长按门禁一体机屏幕进入后台，点击进入数据管理，可以进行恢复出厂设置。

### 5.2 平台恢复

平台支持清楚已授权的用户

